

I KLASSI MÖÖDAVOOLUGA ÕLI-LIIVAPÜÜDUR NS50/150

Maksimaalne puhastatav vooluhulk 50l/s
Maksimaalne arvestuslik vooluhulk 150l/s

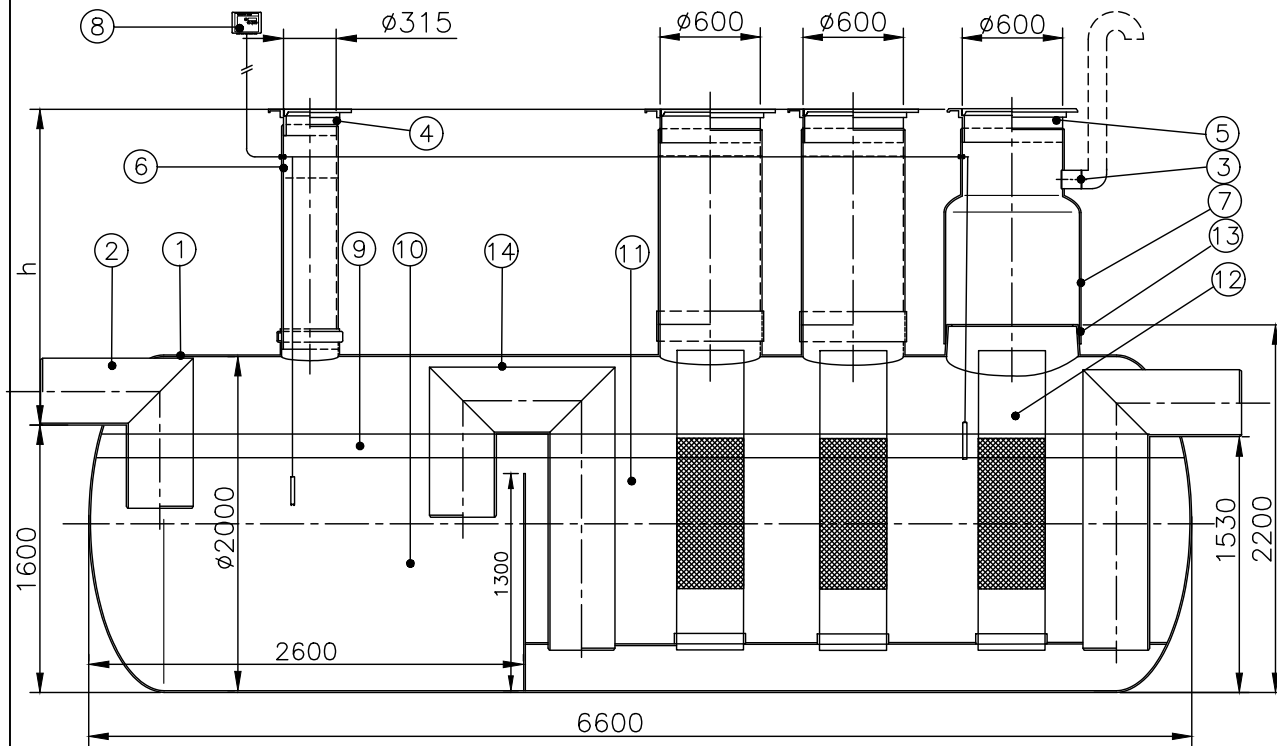

h= _____ mm

1	Püüduuri korpus	klaasplast	Ø2000, L=6600	1
2	Sisend-/väljundtoru	PE	De400	2
3	Õhutustoru ühenduskoht	PVC	De110	1
4	Luuk	malm	Ø315, 40 t	1
5	Luuk	malm	Ø600, 40t	3
6	Settekambri tühjendustoru	PVC	De315	1
7	Hoolduskaev	klaasplast	Ø800/600	3
8	Alarmseade		õli/liivataseme andur	
9	Õli mahutavus		1688 dm ³	
10	Sette mahutavus		5000 dm ³	
11	Kasulik maht		11321 dm ³	
12	Koalisaator			3
13	Sadul hoolduskaevule			3
14	Möödavoolumukanal	PE	De400	1

Joonis: I klassi möödavoolumuga õli-liivapüüdur NS50/150

Novewater OÜ
Polümeri, Sookaera
Kiili vald, Estonia

